

Schema dal pozzo artesiano al vano tecnico

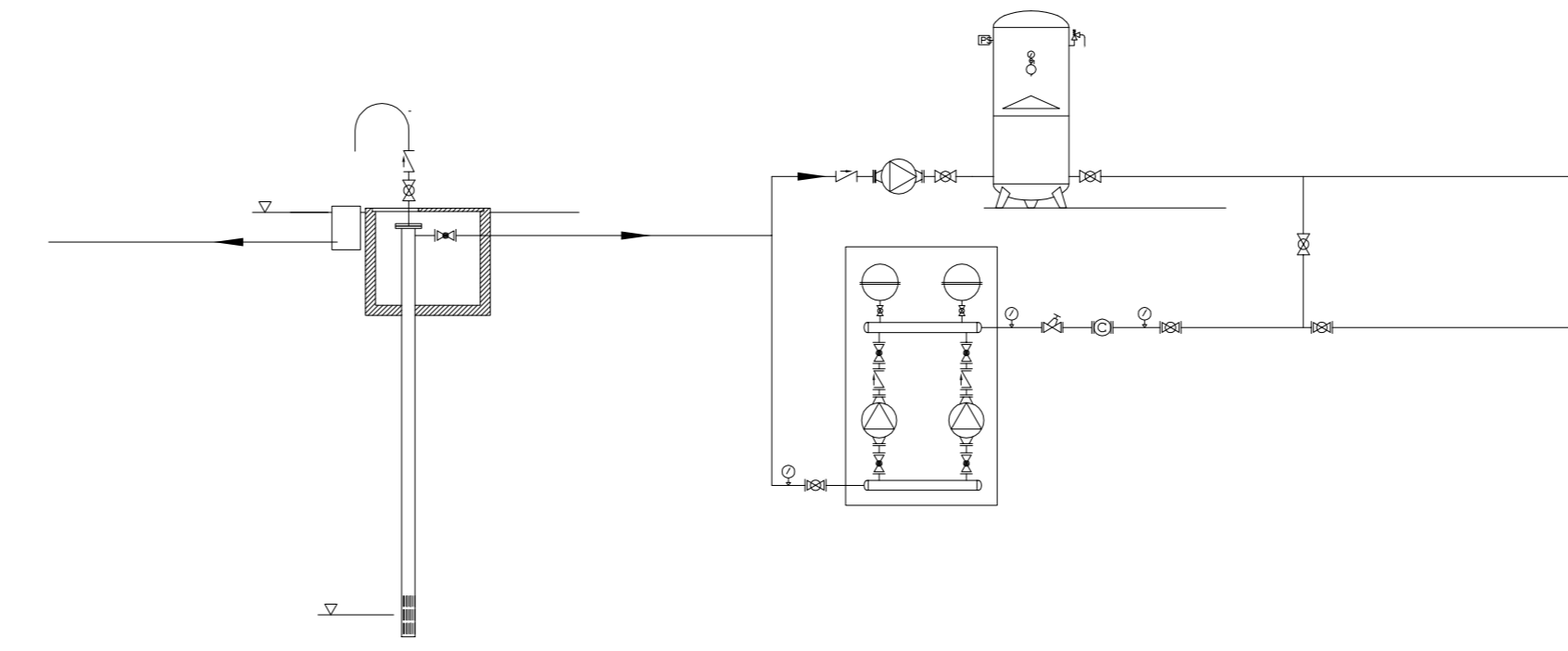

Particolare gruppo di pressurizzazione

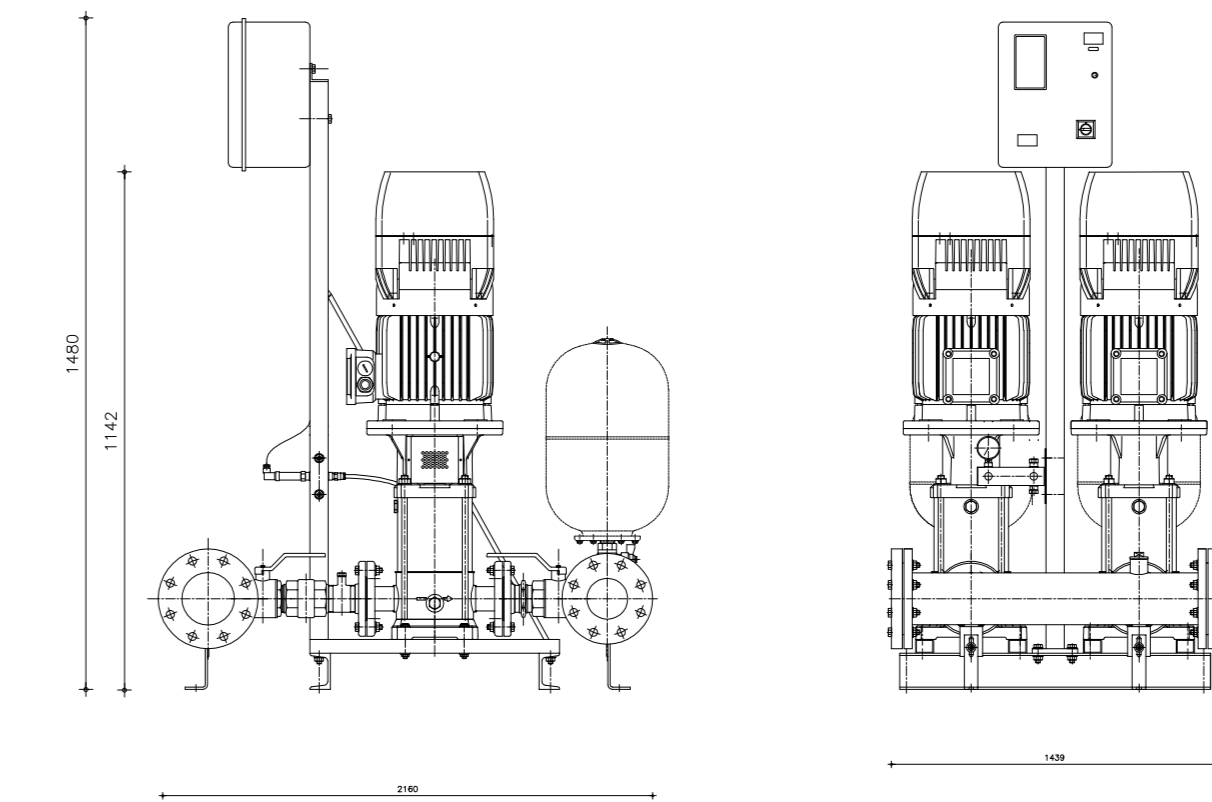

LEGENDA

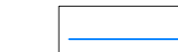
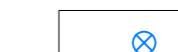
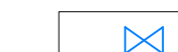
-  RETE DISTRIBUZIONE IDRICA ACQUA POTABILE
-  PRESA DI CONSEGNA ACQUA BANCHINA
-  VALVOLA DI INTERCETTAZIONE

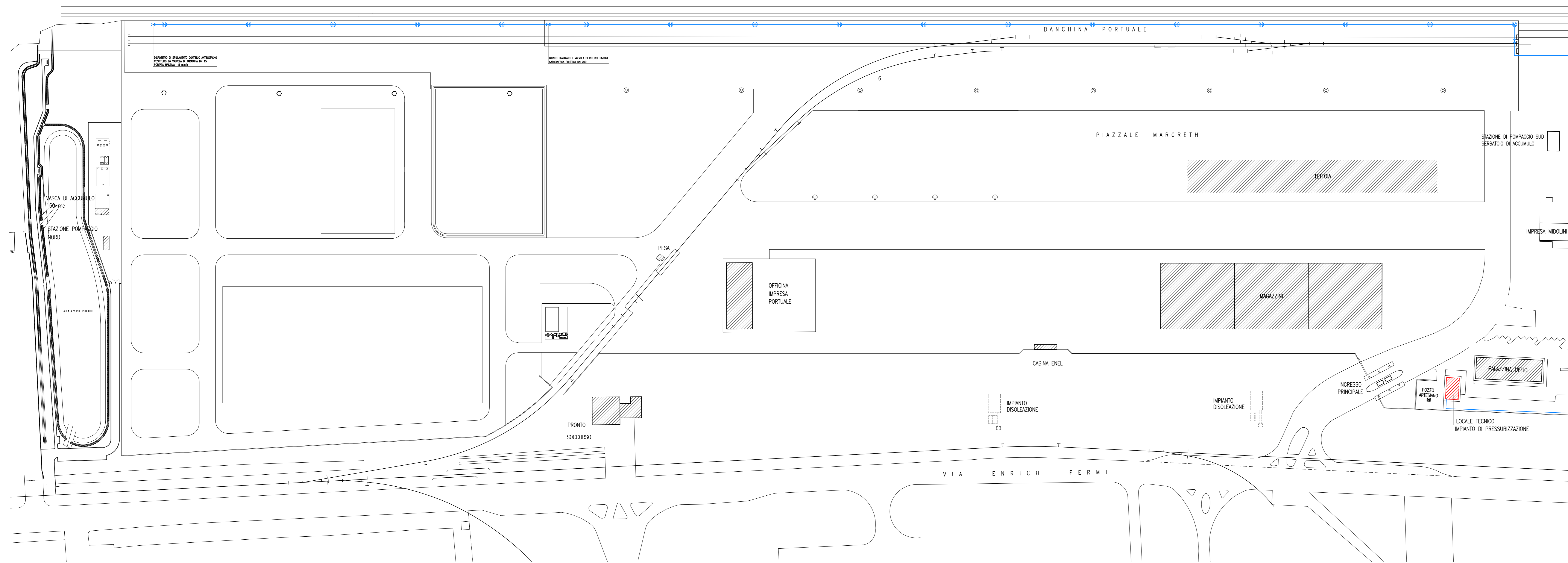
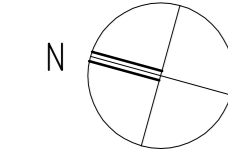

ZU CONSORZIO PER LO SVILUPPO INDUSTRIALE DEL FRIULI CENTRALE
CONSORZIO PER LO SVILUPPO INDUSTRIALE DEL FRIULI CENTRALE
Via Giorgiana, 5 - 33100 UDINE - Tel: 0432 506295 - Fax 0432 510392
 e-mail: info@zu.it - 800 info@met.zu.it

RINA

CODICE OPERA: -

REGIONE AUTONOMA FRIULI VENEZIA GIULIA
 COMUNE DI SAN GIORGIO DI NOGARO

IMPIANTO FORNITURA ACQUA POTABILE DI PORTO MARGRETH

Stato di fatto

elab. 08
 Planimetria generale
 scala 1:1000

Progettazione: Ufficio Tecnico Consorzio ZIU dott. arch. Cristina Marchesi		
Data: dicembre 2017	Numero e data Revisione	Il Presidente:
Eseguito: geom. Gianluca De Cecco		
Controllo: arch. Cristina Marchesi		
Approvato:		